

ИНСТРУКЦИЯ ПО  
СБОРКЕ  
ТЕПЛИЦЫ  
«УРОЖАЙ»

# Рекомендации по сборке

Производитель оставляет за собой право вносить изменения в конструкцию теплицы без уведомления покупателя.

## ОБЩИЕ УКАЗАНИЯ

Настоящая рекомендация распространяется на теплицу «УРОЖАЙ», предназначенную для выращивания ранних овощей, рассады, цветов и других сельскохозяйственных культур на дачных и приусадебных участках.

Каркас теплицы изготовлен из профильной трубы квадратного сечения 20x20 мм с полимерным покрытием. Полимерно-порошковая окраска каркаса осуществляется в заводских условиях со строгим соблюдением всех технологических процессов. Каркас теплицы «Урожай» собирается по принципу «труба в трубу», имеет максимальную жесткость и считается самым надежным соединением. Фиксация соединителей происходит с помощью саморезов. Крепления методом «Труба в Трубу» значительно упрощает процесс сборки.

В качестве покрытия для теплицы используется 4-х миллиметровый стандартный сотовый поликарбонат (СПК) со специальным защитным слоем от ультрафиолета.

Каркас теплицы (по желанию) крепится на блочный или бетонный фундамент, на каркас из деревянных брусьев или непосредственно на грунт с помощью Т-образных удлинителей дуг (входит в стандартную комплектацию). Размер основания зависит от длины выбранной Вами теплицы.

В комплект входит все необходимое для сборки теплицы, а так же инструкция с этапами сборки.

Показатели для теплиц			
Длина, м.	4	6	8
Ширина, м.	3		
Высота каркаса теплицы, м.	2,10		
Площадь укрываемого грунта, м <sup>2</sup> .	12	18	24
Масса каркаса, кг.	70	98	128

### Параметры максимальных нагрузок.

- Ветровой напор: не более 700 н/м<sup>2</sup> (70 кг/м<sup>2</sup>).
- Снеговая нагрузка: не более 900 н/ м<sup>2</sup> (90 кг/м<sup>2</sup>).
- Нагрузка от подвешенных растений: не более 900 н/ м<sup>2</sup> (90 кг/м<sup>2</sup>).

### Гарантийные обязательства.

Предприятие-изготовитель несет ответственность за полноту комплектации конструкций теплицы, за собираемость в соответствии с инструкцией и за целостность теплицы при соблюдении параметров максимальных нагрузок, приведенных выше при исключении внешних механических повреждений.

Срок предъявления претензий – 12 месяцев со дня покупки.

### Инструмент необходимый для сборки теплицы

- |                                       |       |
|---------------------------------------|-------|
| 1. Шуруповерт с битами (отвертка 6мм) | 1 шт. |
| 2. Лопата совковая                    | 1 шт. |
| 3. Рулетка 5-10м                      | 1 шт. |
| 4. Маркер                             | 1 шт. |
| 5. Нож                                | 1 шт. |
| 6. Строительный уровень               | 1 шт. |
| 7. Дрель со сверлом 3,2мм.            | 1 шт. |

## СХЕМА РАЗМЕТКИ ПОД ФУНДАМЕНТ

Существует несколько способов установки теплицы на блочный или бетонный фундамент, на каркас из деревянных брусьев или непосредственно на грунт с помощью Т-образных удлинителей дуг (входят в стандартную комплектацию).

Предлагаем вам один из возможных вариантов:

1. Разметить площадь под теплицу в соответствии со схемой (рисунок 1) приведенной ниже. Разность диагоналей  $A$  для каждого из варианта теплиц не более 10мм.
2. Выкопать ямки глубиной 20-22 см под все ноги теплицы в соответствии со схемой. Диаметр отверстий 15см



Рисунок 1 – Схема разметки грунта.

## СБОРКА ОСНОВНОГО КАРКАСА ТЕПЛИЦЫ

Для сборки основного каркаса теплицы, Вам понадобятся следующие детали (табл. 1): дуга арки (№ 2); сегмент в сборе (№ 4); стрингер (№ 5)

Разложите указанные детали, согласно рис. 2

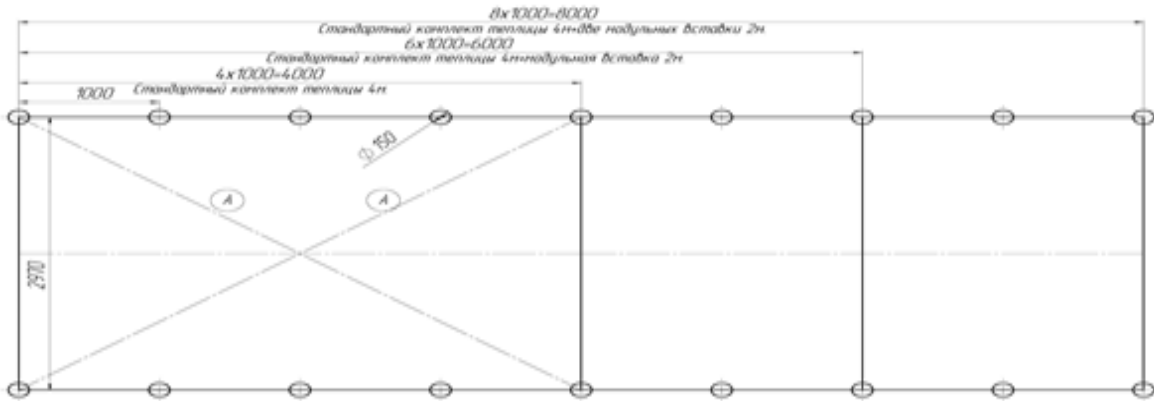

Рисунок 2 – Схема сборки основного каркаса.

Сначала собираем дугу арки (№2) с сегментом в сборе (№4). После этого получившиеся арки соединяем между собой с помощью стрингеров (№5).

**Места соединений «Труба в Трубу» фиксируем между собой с помощью саморезов 4,3\*13 (по 3 шт. на соединение).**

## СБОРКА ФРОНТОНА ТЕПЛИЦЫ

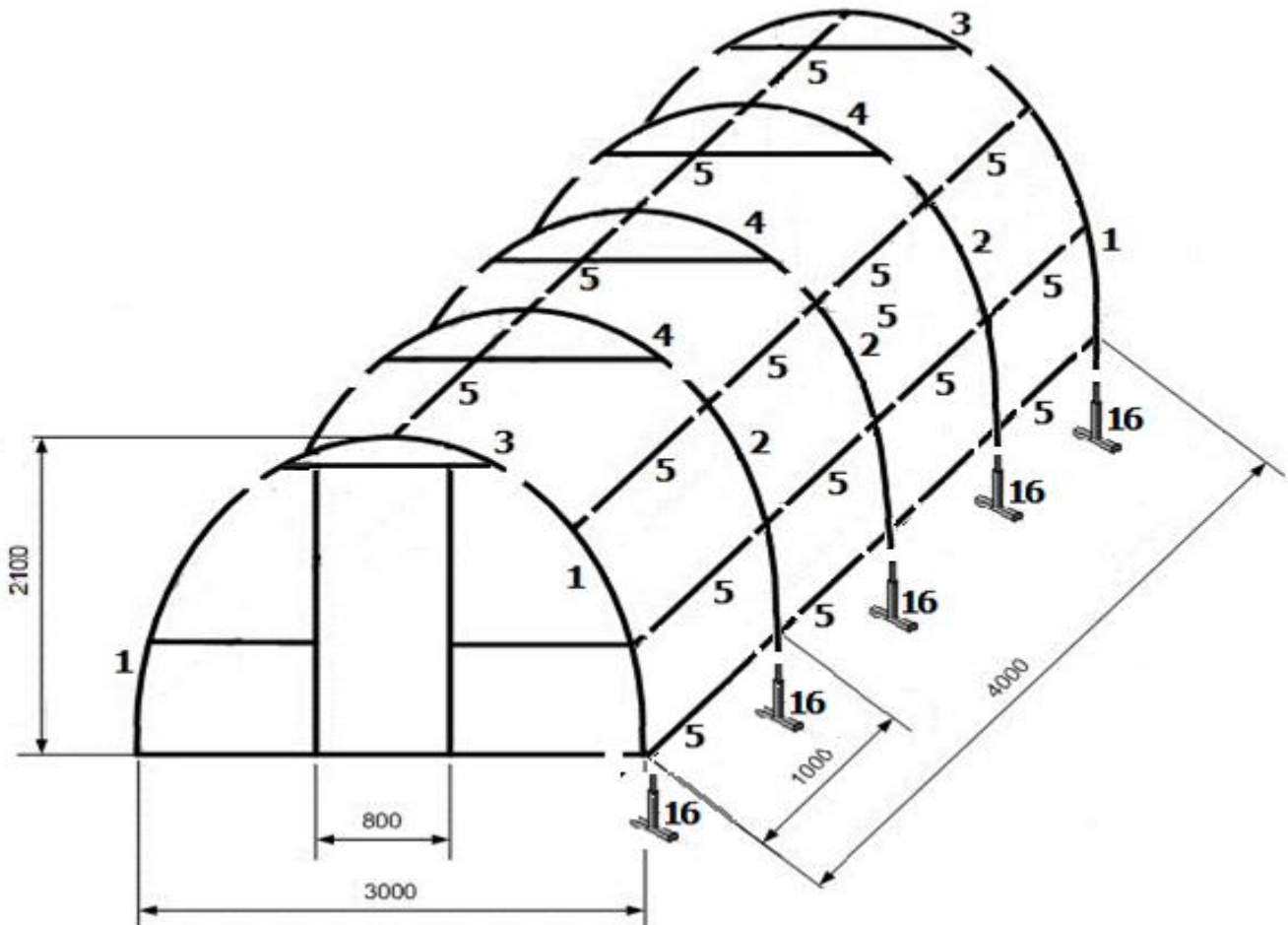
Для сборки фронтона каркаса теплицы, Вам понадобятся следующие детали (табл. 1): дуга фронтона ( № 1 ); сегмент в сборе ( № 3); стойка двери ( № 8 ); соединение ( № 9 ); основание фронтона ( № 10 )

Разложите указанные детали, согласно рис. 3 (а)

С помощью саморезов 4,2\*13 со сверлом в местах стыков деталей произвести фиксацию ( 3 самореза на соединение).

## МОНТАЖ ДВЕРИ И ФОРТОЧКИ

После того, как каркас теплицы собран, производим монтаж дверей и форточек. При монтаже (навесе) двери и форточки необходимо обеспечить гарантированные боковые зазоры по всему периметру.

Монтаж дверей и форточек, осуществляется с помощью накладных петель (№15) следующим образом: дверь теплицы (№7) прикручиваем к стойки двери (№8). Рис. 3 (б)

Форточка (№6) прикручиваем к стойки двери (№8). С помощью накладных петель (№15) Рис. 3 (в).

На дверь и форточку устанавливается ручка (№11) и шпингалет (№12). На форточку устанавливаются задвижка форточки (№13) рис. 3 (в).



Рисунок 3 (а) (б) (в) – Схема сборки фронтона

## МОНТАЖ ПОКРЫТИЯ

**ВАЖНО:** Прежде, чем соединять фронтоны теплицы с основным каркасом, рекомендуется произвести раскрой сотового поликарбоната, как показано на рис. 4

Внутренние ребра жесткости в сотовом поликарбонате (СПК) расположены вдоль листа (по длине). Панель в конструкции должна быть ориентирована таким образом, чтобы конденсат, образующийся внутри нее, мог стекать по внутренним каналам панели и выходить наружу. То есть при остеклении фронтонов ребра жесткости панелей СПК (сотовый поликарбонат) следует располагать вертикально, в арочном покрытии - по дуге.

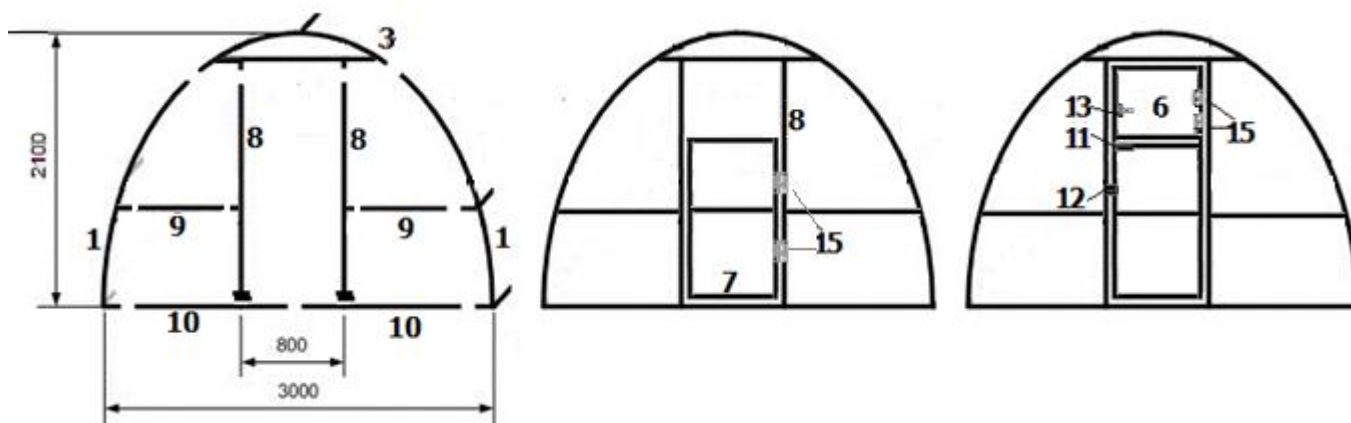
Сторона панели с УФ-защитным слоем обычно покрыта самоклеящейся пленкой. Пленка с этой стороны сотового поликарбоната имеет специальную маркировку. Лучше всего монтировать листы в пленке, освободив при этом от пленки только места крепления. Крепление производится кровельными саморезами, при этом **необходимо контролировать момент затяжки саморезов во**

**избежание смятия сотового поликарбоната.** Сразу по завершении монтажа пленку необходимо снять (иначе под солнцем она может прикипеть к листу).

Раскрой листа СПК на детали обшивки фронтонов следует выполнить в соответствии с рис.4. (Основание фронтона должно совпадать с нижним краем листа, а боковой край листа перекрывать на 1/3 стойку дверного проема, вырезать деталь с припуском 5 см.)

После закрепления обшивки на каркасе (в варианте исполнения фронтона с форточкой), сотовый поликарбонат прорезается ножом по контуру форточки. Для обеспечения легкого открывания форточки, по всему ее контуру в СПК делается боковой зазор 3-5мм. Оставшимися листами СПК обшиваем основной каркас в на хлѣст на 5 см.

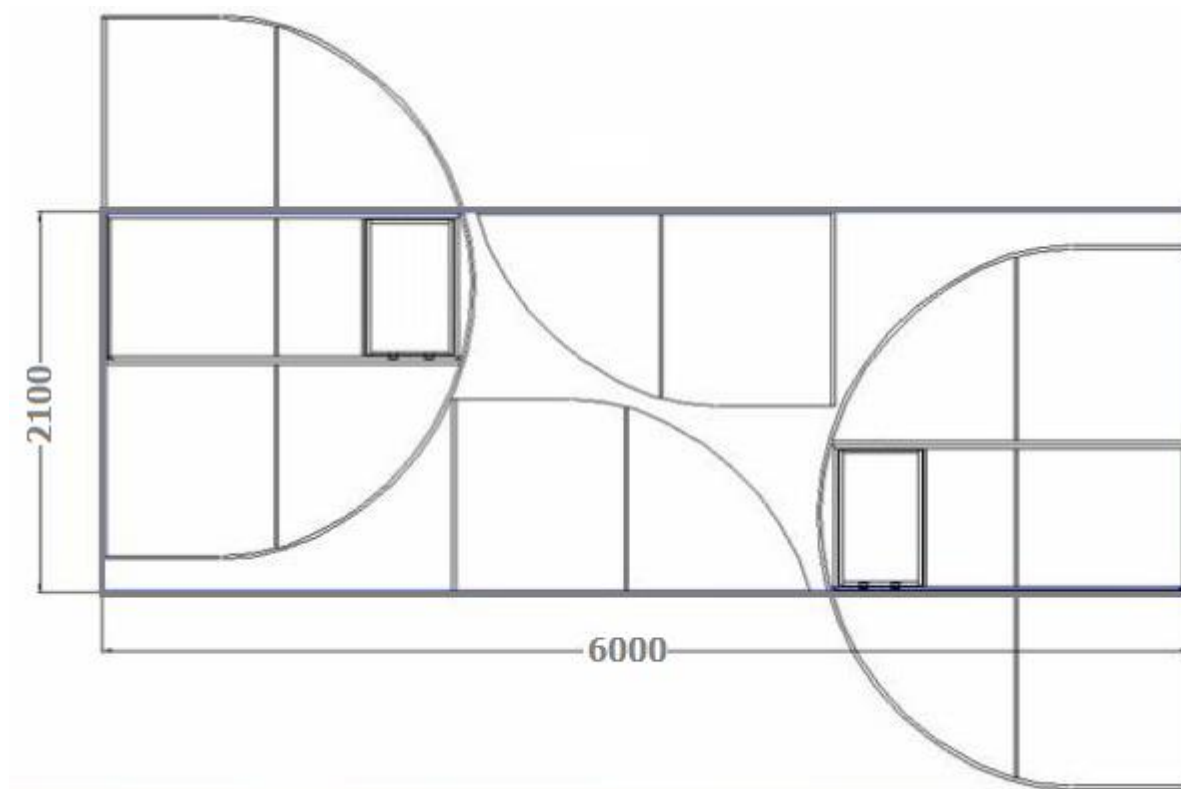











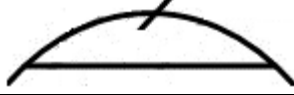

*Рисунок 4 - Схема раскроя сотового поликарбоната*

**Рекомендуемое количество крепежа и поликарбоната (в комплект не входит), необходимое для полной сборки теплицы**

№	Наименование элемента	Кол-во, шт	
		стандартный комплект теплицы 4 м.	+ модульная вставка 2 м.
1	Саморез кровельный по металлу 5,5x25	200	50
2	Поликарбонат сотовый 6000x2100x4	3	1



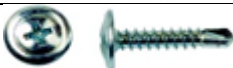
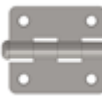
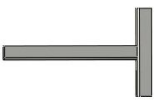

Таблица 1 - Комплектующие детали основного каркаса теплицы 4м

№ поз.	Деталь	Изображение	Кол-во	Прим.
1	Дуга фронтона		4	Пакет №1
2	Дуга арки		6	Пакет №2
3	Сегмент в сборе (фронтона)		2	Пакет №3
4	Сегмент в сборе		3	Пакет №3
5	Стрингер L=950мм		28	Пакет №4
6	Форточка 600*730		2	Пакет №5
7	Дверь 1225*730		2	Пакет №5
8	Стойка двери L= 1850 мм		4	Пакет №6.
9	Соединение фронтона		4	Пакет №6.
10	Основание фронтона		4	Пакет №6.
11	Ручка РС-68		2	
12	Шпингалет		2	
13	Завертка форточная		2	
14	Саморез 4,2*13		348	
15	Петля накладная		8	
16	Стойка для установки теплицы в грунт		10	Пакет №7

## СБОРКА МОДУЛЬНОЙ ВСТАВКИ – 2м

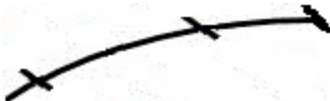
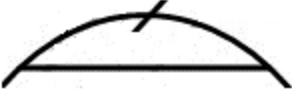
Сборку модульной вставки-2м произвести аналогичным образом сборки основного каркаса теплицы.

Таблица 2 - Комплектующие детали модульной вставки — 2м.

№	Деталь	Изображение	Кол-во	Примечание
1	Дуга арки		4	Пакет № 1В
2	Сегмент в сборе		2	Пакет № 1В
3	Стрингер L=950мм		14	Пакет № 2В
4	Саморез 4,2*13		144	
5	Стойка для установки теплицы в грунт		4	Пакет № 3В